

USO & MANUTENZIONE

300CL-X

Heritage



TAKE OVER S.r.l. società a socio unico declina qualsiasi responsabilità per eventuali errori in cui può essere incorsa nella compilazione del presente manuale e si riserva il diritto di effettuare qualsiasi modifica richiesta dallo sviluppo evolutivo del prodotto stesso.

CFMOTO si riserva il diritto di apportare variazioni tecniche, estetiche o di altra natura senza alcun preavviso.

300CL-X Heritage



Prodotto fabbricato in Paese extra-UE

ZHEJIANG CFMOTO POWER Co., LTD.
No.116, Wuzhou Road, Yuhang Economic
Development Zone,
Hangzhou, 311100, Zhejiang Province, P.R.China

PRESENTAZIONE

Desideriamo ringraziarla per aver preferito un veicolo CFMOTO.

Per mantenere il veicolo sempre in perfetta efficienza le consigliamo di leggere e seguire attentamente le istruzioni contenute in questo manuale. Troverà dettagliate informazioni sulle modalità d'uso e sulla manutenzione del suo 300CL-X Heritage. Affinché non decadano le condizioni di garanzia, la invitiamo a rivolgersi esclusivamente alle Officine Autorizzate CFMOTO e ad esigere sempre ricambi originali CFMOTO. Per tutte le informazioni in merito alla garanzia del suo 300CL-X Heritage la invitiamo a leggere con cura il libretto di garanzia.

Ricordiamo che la versione aggiornata di questo libretto di Uso e Manutenzione è sempre disponibile sul sito: <https://cfmotoitaly.it>



Richiedi sempre Ricambi Originali CFMOTO.
Solo con i Ricambi Originali CFMOTO
puoi ricevere un'assistenza tecnica di qualità
che si contraddistingue per affidabilità,
prestazioni e sicurezza costanti nel tempo.

INDICE

INFORMAZIONI

1.1 IDENTIFICAZIONE VEICOLO	6
Numero di telaio	6
Numero di motore	7
1.2 PARTICOLARI	8
1.3 CHIAVI	10
1.4 ETICHETTE	11
1.5 GRUPPO STRUMENTAZIONE	12
Contagiri	13
Tachimetro	13
Indicatore livello carburante	13
Indicatore marcia inserita	13
Indicatore modalità "E"	13
Indicatore modalità "S"	13
Indicatore Multifunzione 1	14
Contachilometri "ODO"/"TRIP"	14
Ore funzionamento motore	14
Retroilluminazione Display	14
Indicatore Multifunzione 2	15
Orologio	15
Consumo istantaneo carburante	16
Consumo medio carburante	16
Velocità media	16
Temperatura liquido refrigerante	16
Indicatore tensione batteria	16
Spia indicatori di direzione	17
Spia abbaglianti	17
Spia cambio folle	17

4

Spia luci di posizione	17
Spia temperatura liquido refrigerante	18
Spia pressione olio	18
Spia controllo iniezione	18
Spia "ABS"	19
1.6 COMANDI	20
Blocchetto multifunzione	20
Bloccasterzo	21
Luci sempre accese	22
Interruttore arresto motore	23
Pulsante avviamento	23
Segnalazione di emergenza (Hazard)	24
Comando MODE	25
Comando indicatori di direzione (Frecce)	25
Avvisatore acustico (Clacson)	25
Deviatore luci e lampeggio	26
1.7 DOTAZIONI	27
Vano sotto sella	27
Poggiatesta passeggero	28
Poggiatesta pilota	28
Cavallo laterale	29
Specchi retrovisori	30
Regolazione ammortizzatore posteriore	31
Accessori e modifiche	32

USO

80

2.1 SICUREZZA DI GUIDA	36
Equipaggiamento	36
Metodo di guida	37
Carico	38

Trasporto passeggero	39	Lubrificazione catena di trasmissione	65
2.2 AVVIAMENTO	40	Pulizia catena di trasmissione	65
Avviamento elettrico	40	MANUTENZIONE	64
2.3 GUIDA	42	3.2 MANUTENZIONE PERIODICA	66
Partenza	42	Lubrificazione generale	67
Cambio marce	43	Pulizia	67
2.4 COME FERMARSI	45	Ispezione filtro aria	68
2.5 SISTEMA ANTIBLOCCAGGIO ABS	47	Sostituzione olio motore	69
2.6 RODAGGIO	48	Regolazione leva frizione	71
3.1 CONTROLLI PRE - GUIDA	52	Ispezione candele	72
Controllo olio motore	52	Ispezione batteria	73
Rabbocco olio motore	53	Sostituzione fusibili	75
Rifornimento di carburante	55	3.3 IN CASO DI GUASTO	77
Controllo acceleratore	57	TAVOLA DI MANUTENZIONE	79
Controllo sterzo	57		
Controllo ammortizzatori	57	INDICE ANALITICO	80
Controllo freni	58		
Controllo liquido refrigerante	59		
Controllo luce di arresto	60		
Controllo indicatori di direzione	60		
Controllo specchi retrovisori	60		
Controllo pneumatici	61		
Controllo fanali	62		
Controllo contachilometri	62		
Controllo avvisatore acustico	62		
Controllo generale	62		
Controllo catena di trasmissione	63		
Regolazione catena di trasmissione	64		

INFORMAZIONI

300CL-X Heritage

300CL-X Heritage

NUMERO DI MOTORE

Il numero di motore è punzonato sul lato sinistro del veicolo, in prossimità del carter motore.

Riportare qui di seguito il numero di motore del proprio veicolo.



--	--	--	--	--	--	--	--	--	--	--	--	--	--	--	--	--	--	--	--	--

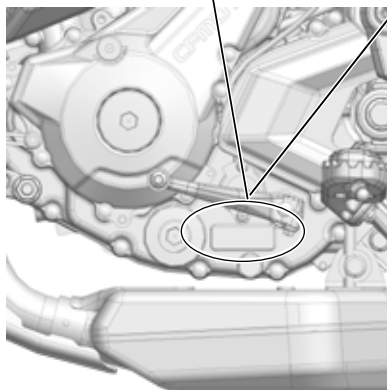

1.2 PARTICOLARI



300CL-X Heritage



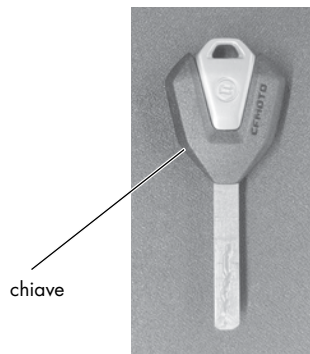

1.3 CHIAVI

Il veicolo viene fornito di una chiave (e di un suo duplicato) che serve per:

- interruttore avviamento
- bloccasterzo
- apertura tappo carburante
- apertura sella

ATTENZIONE!

Conservare il duplicato della chiave separatamente dal veicolo.

1.4 ETICHETTE

Sul veicolo sono presenti alcune etichette da leggere con molta attenzione in quanto contengono importanti informazioni per la sicurezza e le prestazioni del veicolo stesso.

ATTENZIONE!

- Il mancato rispetto di tali avvertimenti vi esporrà a pericolosi rischi e potrà compromettere la vostra incolumità e quella degli altri.
- Non rimuovere nessuna etichetta.

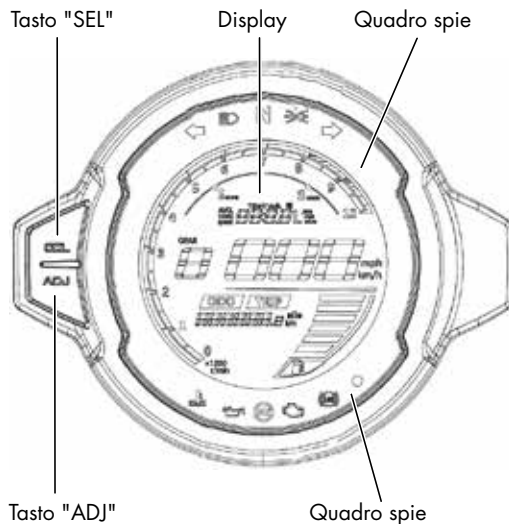

1.5 GRUPPO STRUMENTAZIONE

Il gruppo strumentazione di 300CL-X è costituito da un display multifunzione, da due quadri spie e dai tasti "SEL" e "ADJ".

Con la chiave di avviamento su "**ON**" il display digitale si accende facendo un check di tutte le funzioni, con il settaggio luminosità impostato nell'ultima accensione.

ATTENZIONE!

- Per motivi di sicurezza effettuare il passaggio da una funzione all'altra del display o il cambio di unità di misura solo quando il veicolo è fermo. Togliere le mani dal manubrio è contro il Codice della Strada e riduce la capacità di controllo del veicolo.
- Per evitare di danneggiare la strumentazione non lavarla con acqua ad alta pressione. Evitare inoltre di pulire la strumentazione con benzina o etanolo che potrebbero causare crepe o sbiadimento del colore.

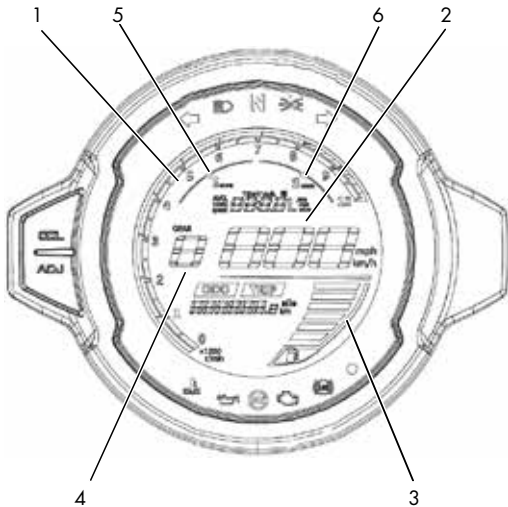

1) CONTAGIRI

Indica il numero di giri al minuto del motore (il valore di ogni barra è da moltiplicare per 1000 giri).

2) TACHIMETRO

Indica la velocità in km/ora o mph (miglia all'ora).

3) INDICATORE LIVELLO CARBURANTE

Mostra la quantità di carburante contenuta nel serbatoio che, in condizioni normali, è compresa tra la prima e la sesta barra. Quando la spia inizia a lampeggiare rifornirsi al più presto di carburante.

Un livello insufficiente di carburante può causare problemi di avviamento del motore e danni della pompa carburante.

4) INDICATORE MARCIA INSERITA

Con la chiave su "ON" indica la marcia inserita attraverso il selettore cambio marce (tranne la "N").

5) INDICATORE MODALITA' "E"

Con la chiave su "ON" indica che la modalità di funzionamento del veicolo è "E" ECO (per i dettagli si rimanda a pag. 25).

6) INDICATORE MODALITA' "S"

Con la chiave su "ON" indica che la modalità di funzionamento del veicolo è "S" Sport (per i dettagli si rimanda a pag.25).

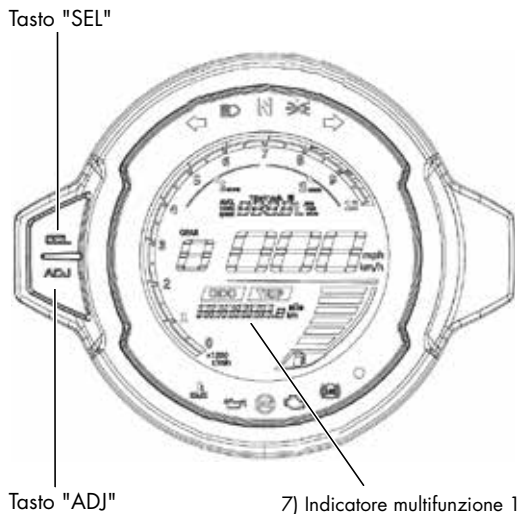

7) INDICATORE MULTIFUNZIONE 1

Indica la distanza totale o parziale percorsa (in km o miglia), le ore di funzionamento del motore, il livello di luminosità del display e i codici errore del motore.

Per passare da una funzione all'altra premere il tasto "SEL".

7A) CONTACHILOMETRI "ODO" / "TRIP"

Visualizzazione

Per visualizzare la distanza totale ("ODO") o parziale ("TRIP") premere il tasto "SEL".

Cambio unità di misura

Fare riferimento al paragrafo successivo.

Azzeramento del contachilometri parziale "TRIP"

Nella visualizzazione "TRIP" premere per più di tre secondi il tasto "ADJ" fino all'azzeramento dei chilometri. Con questa operazione si azzerano anche i dati del consumo medio di carburante e della velocità media (visualizzati nell'indicatore multifunzione 2).

7B) ORE FUNZIONAMENTO MOTORE

Indica il numero di ore di funzionamento del motore.

7C) RETROILLUMINAZIONE DISPLAY

In questa visualizzazione premere il tasto "ADJ" per la regolazione del livello di luminosità (da 1 a 5) in base alle esigenze di guida.

8) INDICATORE MULTIFUNZIONE 2

Visualizza le seguenti funzioni: orologio, consumo di carburante istantaneo, consumo medio di carburante ogni 100 km, velocità media, temperatura liquido refrigerante, voltaggio batteria.

Per passare da una funzione all'altra premere il tasto "ADJ".

8A) OROLOGIO

Indica l'orario (ore e minuti) quando la chiave di avviamento è su "ON".

Regolazione

- a** Ruotare la chiave di avviamento in posizione "ON".
- b** Premere il tasto "SEL" per più di due secondi, finché la cifra delle ore inizia a lampeggiare
- c** Regolare l'ora desiderata premendo il pulsante "ADJ" (brevemente per incrementare di una unità alla volta, a lungo per incremento continuo).
- d** Premere il tasto "SEL" per passare alla regolazione dei minuti finché la cifra dei minuti inizia a lampeggiare.
- e** Regolare i minuti desiderati premendo il pulsante "ADJ" (brevemente per incrementare di una unità alla volta, a lungo per incremento continuo).
- f** Premere brevemente il tasto "ADJ" per impostare il formato 12 o 24 ore.
- g** Premendo il tasto "SEL" ora e minuti lampeggiano contemporaneamente e senza premere alcun tasto per 10 secondi avverrà la memorizzazione della regolazione.

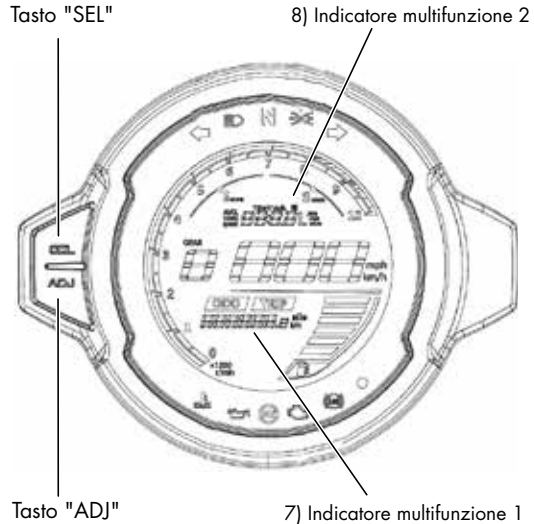

INFORMAZIONI

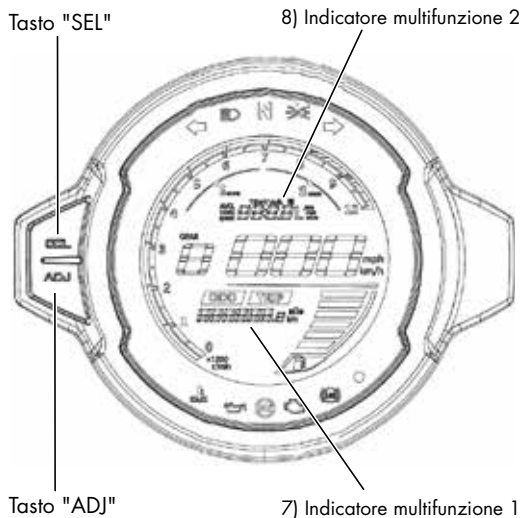

Cambio unità di misura

Con l'indicatore multifunzione 2 nella visualizzazione orologio premere a lungo il tasto "SEL" finché la cifra delle ore inizia a lampeggiare.

Premere brevemente per tre volte il tasto "SEL" finché l'unità di misura inizia a lampeggiare.

Premere il tasto "ADJ" per passare dalle unità metriche (km) a quelle imperiali (miglia) di tachimetro, contachilometri (totale e parziale) e velocità media.

8B) CONSUMO ISTANTANEO DI CARBURANTE

Indica il consumo istantaneo di carburante quando il veicolo è in marcia.

8C) CONSUMO MEDIO DI CARBURANTE

Indica il consumo medio di carburante ogni 100 km.

8D) VELOCITÀ MEDIA

Indica la velocità media (in km/h o mph).

8E) TEMPERATURA LIQUIDO REFRIGERANTE

Indica la temperatura del liquido refrigerante del motore quando la chiave è su "ON" (espressa in gradi Celsius).

8F) INDICATORE TENSIONE BATTERIA

Indica la tensione istantanea della batteria (in Volt).

Da qui premere brevemente il tasto "ADJ" per tornare alla visualizzazione della funzione orologio.

9) SPIA INDICATORI DI DIREZIONE

Lampeggia quando sono in funzione gli indicatori di direzione.

ATTENZIONE!

L'indicatore lampeggia con maggiore frequenza per segnalare un eventuale guasto della lampada che rimane spenta.

10) SPIA ABBAGLIANTI

La spia si accende quando la luce abbagliante è in funzione.

ATTENZIONE!

Non utilizzare la luce abbagliante se si incrociano altri veicoli.

11) SPIA CAMBIO FOLLE

La spia si accende quando il cambio è in posizione di folle (N).

12) SPIA LUCI DI POSIZIONE

La spia luci di posizione si accende automaticamente quando il blocchetto multifunzione è su "ON" e rimane accesa per obbligo "luci sempre accese".

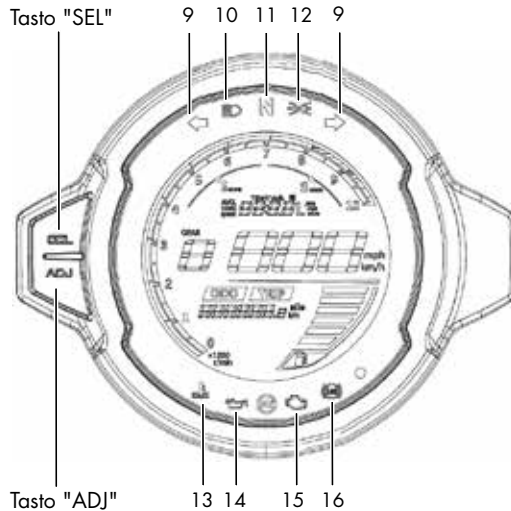

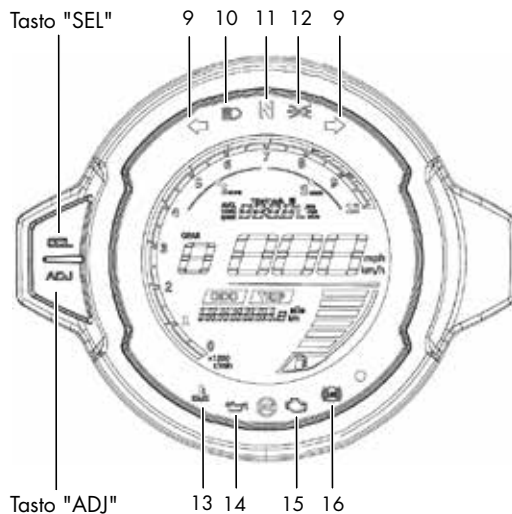

13) SPIA TEMPERATURA LIQUIDO REFRIGERANTE

Se la spia si accende durante la guida significa che la temperatura del liquido refrigerante è eccessiva (superiore a 115°C).

In tal caso arrestare immediatamente il motore e lasciarlo raffreddare per circa 10 minuti.

ATTENZIONE!

Se il problema persiste rivolgersi ad un'officina autorizzata **CFMOTO** prima possibile per evitare danni al motore.

14) SPIA PRESSIONE OLIO

Se la spia rimane accesa dopo l'avviamento o si accende durante la guida significa che la pressione dell'olio motore nel circuito è insufficiente. In tal caso arrestare immediatamente il motore e verificare il livello dell'olio (per i dettagli pag. 52).

15) SPIA CONTROLLO INIEZIONE

All'avviamento la spia si accende per il controllo del funzionamento del sistema ad iniezione. Se rimane accesa dopo l'avviamento del veicolo o si accende durante la guida rivolgersi ad un'officina autorizzata **CFMOTO** per un controllo prima possibile.

16) SPIA "ABS"

La spia si accende all'accensione per controllare il corretto funzionamento dell'impianto antibloccaggio (ABS) e si spegne quando si supera la velocità di 6 km/h.

Se la spia rimane accesa dopo l'avviamento o si accende durante la guida è possibile che l'ABS non funzioni correttamente e verrà disattivato.

Quando il veicolo è fermo la spia lampeggia, poi si spegne in marcia.

L'impianto frenante convenzionale continuerà a funzionare normalmente.

ATTENZIONE!

- In caso di malfunzionamento della spia ABS recarsi quanto prima da un'officina autorizzata **CFMOTO**.
- Sempre in caso di malfunzionamento della spia ABS ricordarsi di prestare attenzione a non provocare il bloccaggio delle ruote durante frenate di emergenza.

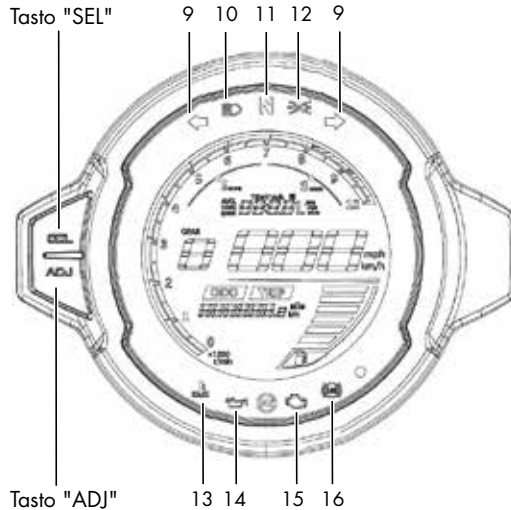

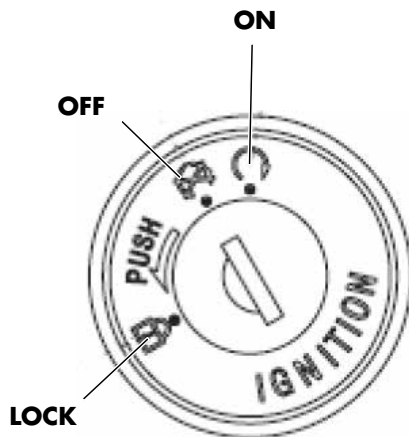

1.6 COMANDI

BLOCCHETTO MULTIFUNZIONE

Il blocchetto multifunzione ha tre funzioni principali:

- ON** Il motore e le luci possono funzionare.
La chiave non può essere tolta.
- OFF** Il motore e le luci non possono funzionare.
La chiave può essere tolta.
- LOCK** Lo sterzo è bloccato.
Il motore e le luci non possono funzionare.
La chiave può essere tolta.

ATTENZIONE!

- Non ruotare mai l'interruttore di avviamento su "OFF" durante la marcia, ciò può causare incidenti.
- Bloccare sempre lo sterzo quando il motociclo viene parcheggiato per evitare l'uso non autorizzato del veicolo.

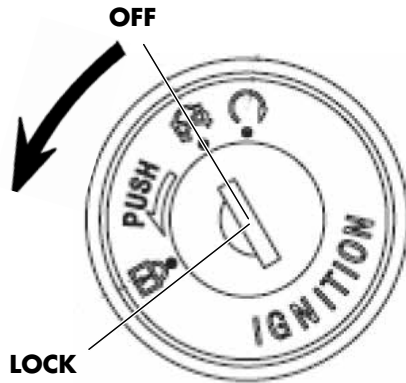

BLOCCASTERZO

Bloccaggio

Girare completamente il manubrio verso sinistra. Dalla posizione "OFF" tenendo premuta la chiave girare sulla posizione "LOCK". Per facilitare l'inserimento del bloccasterzo muovere leggermente il manubrio mentre si ruota la chiave.

Sbloccaggio

Girare la chiave su "OFF" e il bloccasterzo si disinserisce automaticamente.

ATTENZIONE!

- Dopo l'operazione di bloccaggio provare a girare delicatamente il manubrio per assicurarsi che lo sterzo sia effettivamente bloccato.
- Non girare mai la chiave sulle posizioni "OFF" o "LOCK" durante la guida.
- Bloccare lo sterzo ed estrarre la chiave durante il parcheggio per evitare l'uso non autorizzato del veicolo.

INFORMAZIONI

Interruttore arresto motore

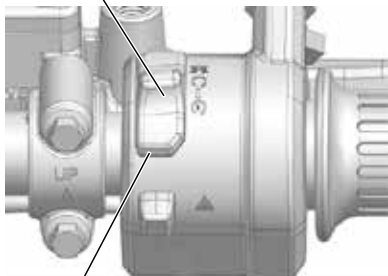

Pulsante avviamento

LUCI SEMPRE ACCESE

Questo veicolo è dotato di un sistema di accensione automatica delle luci quando la chiave è su **"ON"**.

ATTENZIONE!

Non lasciare la chiave su **"ON"** a motore spento per più di 3 minuti per evitare di scaricare la batteria.

Interruttore arresto motore

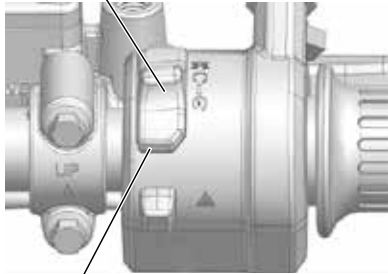

Pulsante avviamento

INTERRUTTORE ARRESTO MOTORE



Il motore non può funzionare

Il motore può funzionare

ATTENZIONE!

L'interruttore deve essere posizionato su "  " solo per spegnere il motore in caso d'emergenza.

PULSANTE AVVIAMENTO



Per avviare il motore spingere brevemente verso il basso il pulsante di avviamento, situato sul manubrio destro, con la chiave su "ON" e il cambio marce in posizione "N".

Il pulsante, una volta rilasciato, ritorna automaticamente nella sua posizione di partenza.

ATTENZIONE!

Per le istruzioni da seguire nella fase di avviamento fare riferimento a pag. 40.



Segnalazione di emergenza (Hazard)

SEGNALAZIONE DI EMERGENZA (HAZARD)



Premendo il tasto gli indicatori di direzione anteriori e posteriori lampeggiano contemporaneamente.

Premendo nuovamente il tasto gli indicatori di direzione anteriori e posteriori si spengono contemporaneamente.

ATTENZIONE!

- Utilizzare questo comando quando si intendono segnalare particolari condizioni di emergenza.
- Il comando non si disattiva automaticamente. Non dimenticarlo acceso per non pregiudicare la sicurezza di marcia.
- Non utilizzare la segnalazione di emergenza a motore spento per più di 10 minuti per evitare di scaricare la batteria.

Comando MODE

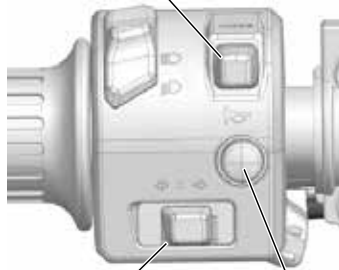

Comando indicatori direzione

Avvisatore acustico

COMANDO MODE

Premere il tasto per scegliere la modalità "ECO" o "SPORT" in base alle esigenze di guida; sulla strumentazione il relativo indicatore indicherà la modalità inserita.

COMANDO INDICATORI DI DIREZIONE (FRECCHE)

Azionare il comando per far lampeggiare gli indicatori di direzione.

- ➡ per girare a destra
- ➡ per girare a sinistra

Premere sulla leva del comando per disattivare gli indicatori di direzione.

ATTENZIONE!

La freccia non si disattiva automaticamente dopo aver effettuato la svolta.



AVVISATORE ACUSTICO (CLACSON)

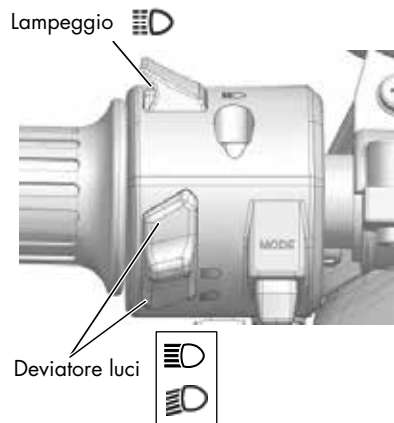

Premere il pulsante per far suonare l'avvisatore acustico con la chiave su "ON".



DEVIATORE LUCI E LAMPEGGIO

-  Luce abbagliante: illumina la strada in profondità.
-  Luce anabbagliante: illumina la strada di fronte al veicolo.
-  Lampeggio diurno: premere l'interruttore per il lampeggio.

1.7 DOTAZIONI

VANO SOTTO SELLA

Per accedere al vano sotto sella inserire la chiave di avviamento nella serratura sul lato sinistro del veicolo.

Apertura

Alzare e tirare verso la parte posteriore del veicolo. In questo vano è contenuto il kit di attrezzi in dotazione al veicolo.

Chiusura

Riposizionare la sella nella sua sede e spingere verso il basso fino al completo sbloccaggio dei perni di chiusura facendo attenzione che l'incavo anteriore e i due ganci laterali della sella si incastrino perfettamente.

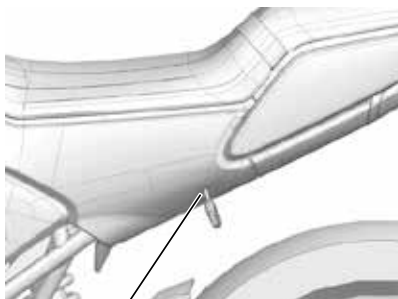

Serratura vano sottosella posteriore

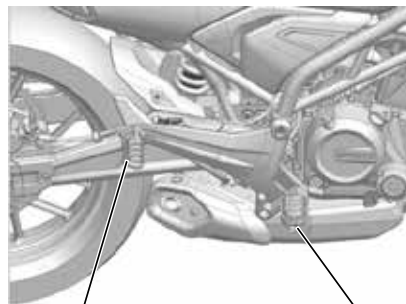

Poggiapiedi
passeggero

Poggiapiedi
pilota

POGGIAPIEDI PASSEGGERO

Come utilizzarlo

Per estrarre il poggiapiedi tirarlo verso l'esterno.

ATTENZIONE!

Spingere delicatamente il poggiapiedi nella sua sede se non utilizzato.

POGGIAPIEDI PILOTA

ATTENZIONE!

Il poggiapiedi è dotato di una molla che ne consente la chiusura automatica in caso di urto.

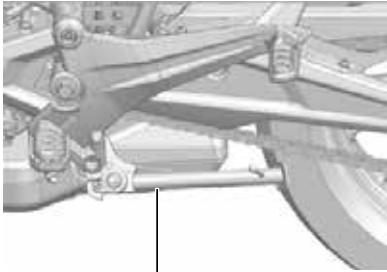

Cavalletto laterale ritratto

CAVALLETTO LATERALE

Il veicolo è dotato di un cavalletto laterale solo per soste su terreni solidi e in piano.

Un interruttore interrompe il circuito di avviamento quando il cavalletto laterale è abbassato e una marcia diversa dal folle è inserita.

Come utilizzarlo

- a** Spegnerne il motore ed estrarre il cavalletto laterale.
- b** Scendere dal motociclo e contemporaneamente appoggiare il motociclo sul cavalletto.

ATTENZIONE!

- In caso di parcheggio in salita posizionare il veicolo con la ruota anteriore verso la salita ed inserire la prima marcia del cambio.
- Il cavalletto laterale non è progettato per sostenere un carico oltre a quello del veicolo.
- Con il cavalletto laterale abbassato il motore si avvia solo con il cambio marce in posizione di folle.
- Con il cavalletto laterale ritratto, tirando la leva della frizione, il motore si avvia in qualunque marcia del cambio.
- Abbassando il cavalletto laterale il motore si spegne se è inserita una marcia diversa dal folle.
- Non lasciare il motociclo sul cavalletto laterale in zone di passaggio: il motociclo potrebbe cadere.

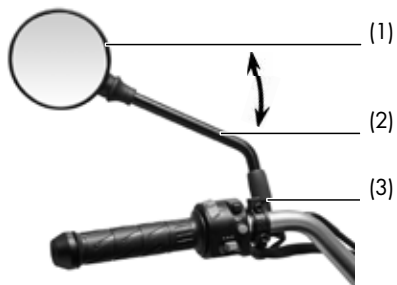

Regolazione specchi

SPECCHI RETROVISORI

300CL-X Heritage è provvista di specchi retrovisori che possono essere regolati in base alle esigenze di guida.

Regolazione specchio

E' possibile regolare l'inclinazione dello specchio (1) manualmente finchè non sia raggiunta la posizione ottimale.

Regolazione stelo

E' possibile regolare l'inclinazione dello stelo di ogni specchio nel modo seguente:

- allentare il dado (3) per regolare lo stelo (2) in base alla posizione desiderata.
- riavvitare il dado (3).

ATTENZIONE!

- Per motivi di sicurezza non effettuare la regolazione degli specchi durante la guida.
- Prima della partenza ricordarsi di regolare entrambi gli specchi nella posizione adeguata per consentire una perfetta visibilità durante la guida.

REGOLAZIONE AMMORTIZZATORE POSTERIORE

Per adattare il comportamento del veicolo alle condizioni di carico e a quelle di guida l'ammortizzatore posteriore è stato regolato meccanicamente nel pre carico della molla

Regolazione meccanica (pre-carico)

E' possibile regolare l'ammortizzatore in diverse posizioni tra un minimo (consigliata per uso singolo) ed un massimo (consigliata per uso con passeggero e carico).

Per aumentare il pre carico avvitare le ghiera di regolazione; per diminuire il pre carico svitare le ghiera di regolazione.

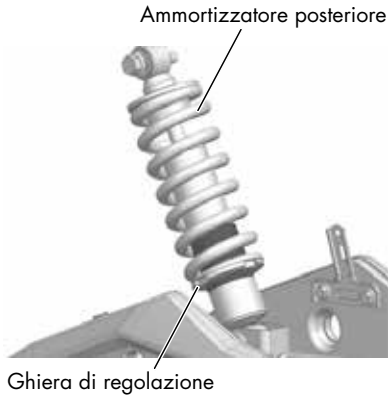

ACCESSORI E MODIFICHE

L'utilizzo di accessori non originali **CFMOTO** o modifiche al veicolo possono influire negativamente sulla sicurezza e sul funzionamento dello stesso. **CFMOTO** non assume alcuna responsabilità riguardo a scelta, installazione e uso di accessori non originali: i relativi danni conseguenti al veicolo non sono coperti da garanzia.

Nel caso di installazione di un accessorio, accertarsi che esso:

- non copra i sistemi di illuminazione,
- non riduca la distanza dal suolo del veicolo o il suo angolo di inclinazione,
- non ostacoli il libero movimento delle sospensioni,
- non impedisca una corretta posizione di guida,
- non interferisca con l'uso di qualsiasi comando.

Si raccomanda attenzione sia al sistema di fissaggio di eventuali accessori, sia a non superare il massimo carico ammissibile stabilito da **CFMOTO**. In particolare guidare con molta cautela se sul vostro motociclo sia montato un parabrezza maggiorato: quest'ultimo genera delle forze aerodinamiche che possono influire sulla stabilità del veicolo; attenersi quindi alle indicazioni fornite dal costruttore del parabrezza stesso. Si raccomanda, inoltre, di non asportare alcun particolare originale e di non alterare il veicolo in nessun modo poiché tali modifiche potrebbero causare problemi di manovra, stabilità e frenata del veicolo oltre a renderlo non più idoneo alla circolazione su strade pubbliche.

300CL-X Heritage



USO

300CL-X Heritage

2.1 SICUREZZA DI GUIDA

Rilassarsi ed indossare abiti adeguati sono i punti chiave per una guida sicura.

Osservare le regole della circolazione stradale, concentrarsi nella guida ed avere prudenza è essenziale per prevenire incidenti. Essere in buone condizioni fisiche è fondamentale per controllare al meglio il veicolo.

Farmaci, droghe e alcool rendono rischiosa la guida.

ATTENZIONE!

Prima di porsi alla guida del motociclo effettuare i controlli pre-guida.

EQUIPAGGIAMENTO

Indossare sempre indumenti adeguati. Allacciare i polsini per evitare che possano impigliarsi nelle leve dei freni. Indossare il casco ed allacciarlo correttamente. E' consigliabile l'utilizzo di guanti protettivi di tipo motociclistico. Il manubrio va impugnato saldamente con entrambe le mani.

E' molto pericoloso guidare il motociclo con una mano sola.

ATTENZIONE!

- Evitare di indossare abiti troppo larghi o lunghi per prevenire situazioni di pericolo.
- Non toccare la marmitta durante la guida e per almeno 10 minuti dopo aver spento il motore.
- Per evitare il pericolo di incendio non parcheggiare in prossimità di sostanze infiammabili o erba secca.

METODO DI GUIDA

Sedersi in una posizione corretta che permetta di controllare propriamente tutte le funzioni dello motocicletto.

La sicurezza dei veicoli a due ruote è influenzata dalla posizione di guida. Il conducente deve occupare la parte centrale della sella. Una posizione troppo arretrata provoca un alleggerimento della ruota anteriore che può far sbandare il veicolo.

Evitare manovre brusche che potrebbero far perdere il controllo del veicolo.

Prestare la massima attenzione alle condizioni della strada. In caso di strade con buche ed ondulazioni del manto moderare la velocità ed evitare di irrigidirsi.

ATTENZIONE!

Il manubrio va sempre impugnato saldamente con entrambe le mani, come impone il Codice della Strada.

E' molto pericoloso, infatti, guidare il motocicletto con una mano sola.



Carico massimo consentito: 10 kg

CARICO

Il comportamento del veicolo varia quando vengono trasportati oggetti. Un eccesso di carico può provocare oscillazioni dello sterzo e compromettere la sicurezza di guida.

Non superare mai i limiti di carico sotto indicati: un eccessivo carico può causare l'instabilità del veicolo.

La massima capacità di carico consentito è di 10 kg. Quando si trasporta un carico procedere con prudenza ed in particolare più è pesante il carico più bassa deve essere la velocità.

- Considerare una distanza di sicurezza maggiore poiché più il veicolo è pesante più tempo impiega a frenare. Quando si trasporta un carico procedere con prudenza ed in particolare più è pesante il carico più bassa deve essere la velocità.
- Considerare una distanza di sicurezza maggiore poiché più il veicolo è pesante più tempo impiega a frenare.

ATTENZIONE!

- Non mettere alcun tipo di strofinaccio tra la carrozzeria ed il motore perché farebbe surriscaldare il motore.
- Non trasportare oggetti al di fuori degli spazi predisposti per evitare incidenti o danni alla carrozzeria.

TRASPORTO PASSEGGERO

Per il trasporto di un passeggero utilizzare esclusivamente la parte posteriore della sella.

Ricordarsi che il conducente ha la responsabilità di istruire il passeggero sulle modalità di salita e discesa dal veicolo. Inoltre il guidatore è il primo a salire e l'ultimo a scendere dal veicolo al fine di regolare la stabilità e l'equilibrio del veicolo stesso.

Salita

- Il conducente, dopo essere salito sul veicolo tiene entrambi i piedi a terra per mantenere il veicolo in equilibrio.
- Il passeggero sale sempre dal lato sinistro del veicolo, dopo aver estratto e utilizzato l'apposito poggiatesta. La sella 300CL-X Heritage è anche provvista di apposita cinghia per il passeggero.

Discesa

- Il conducente, dopo aver arrestato il veicolo, tiene entrambi i piedi appoggiati a terra per mantenere il veicolo in equilibrio.
- Il passeggero scende sempre dal lato sinistro muovendosi con cautela per non sbilanciare il veicolo.

ATTENZIONE!

La cinghia passeggero di 300 CL-X fornita con il veicolo deve essere fissata tramite apposite viti smontando la sella passeggero.

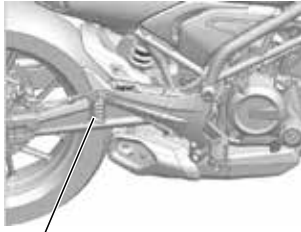

Poggiatesta passeggero



Cinghia passeggero

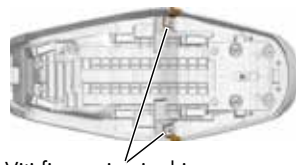

Viti fissaggio cinghia passeggero

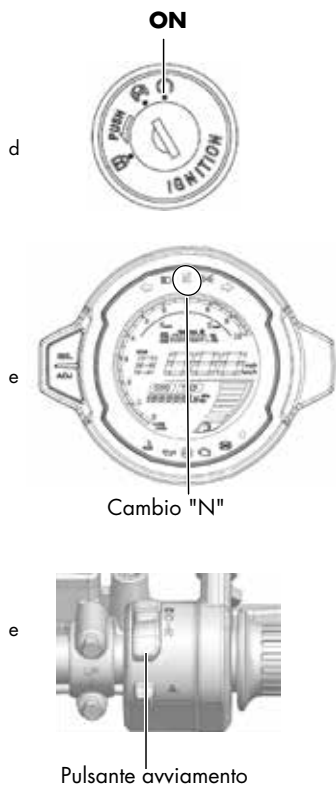

2.2 AVVIAMENTO

AVVIAMENTO ELETTRICO

- a Salire sul veicolo dal lato sinistro e sedersi in posizione sicura e confortevole. Mantenere entrambi i piedi al suolo per non perdere l'equilibrio.
- b Sollevare il cavalletto laterale.
- c Assicursi che l'interruttore di arresto motore non sia attivato ed il bloccasterzo non sia inserito.
- d Girare la chiave di avviamento su "ON".
- e Posizionare il cambio in folle (la spia N sarà accesa) e premere verso il basso il pulsante di avviamento.

Questo modello è dotato di iniezione elettronica. Per avviare il motore non è necessario ruotare il comando dell'acceleratore.

ATTENZIONE!

- Rilasciare il pulsante di avviamento nell'istante in cui il motore si avvia.
- Non premere il pulsante di avviamento quando il motore è in funzione, altrimenti il motore potrebbe danneggiarsi.

Per evitare di scaricare la batteria non tenere premuto il pulsante di avviamento per più di 5 secondi consecutivi. Se il motore non parte entro 5 secondi, rilasciare il pulsante ed attendere 10 secondi circa prima di riprovare ad avviare il motore.

ATTENZIONE!

- Con il cavalletto laterale estratto il motore può essere avviato solo se il cambio è in folle, se si tenta di inserire una marcia il motore non si avvia.
- Assicurarsi che il cavalletto laterale sia completamente chiuso prima della partenza.
- I gas di scarico sono altamente tossici. Non avviare mai il veicolo in locali chiusi o non ben ventilati.

Sistema automatico arresto motore

300sCL-X è dotato di un sistema automatico di arresto del motore, interruzione del flusso di carburante e accensione della spia iniezione nel caso in cui il veicolo si ribalti. Prima di riavviare il motore posizionare la chiave su "**OFF**" e poi su "**ON**".

2.3 GUIDA

PARTENZA

1 Avviare il motore

Ritrarre il cavalletto laterale ed avviare il motore seguendo le indicazioni del paragrafo precedente.

ATTENZIONE!

Mantenere tirata la leva del freno anteriore fino al momento della partenza.

2 Partenza

Con la manopola acceleratore completamente chiusa e il motore al minimo tirare completamente la leva frizione.

Inserire la prima marcia spingendo verso il basso la leva cambio.

Rilasciare la leva del freno anteriore.

Rilasciare lentamente la leva frizione e contemporaneamente accelerare moderatamente, il veicolo inizierà ad avanzare.

ATTENZIONE!

Il rilascio troppo brusco o rapido della leva frizione può causare l'arresto del motore e l'impuntamento del veicolo. Non accelerare bruscamente durante la partenza per non perdere il controllo del veicolo.

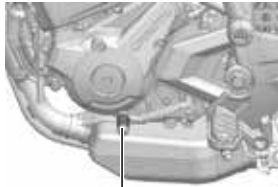
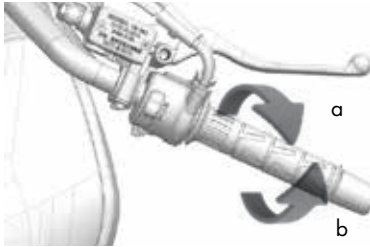

Leva del cambio

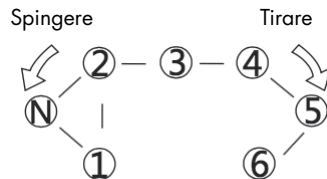

3 Accelerare dolcemente

a Rotazione La velocità aumenta.

Alla partenza o in prossimità di una salita ruotare la manopola gradualmente per aumentare la potenza erogata dal motore.

b Ritorno La velocità diminuisce.

In caso di emergenza il ritorno va effettuato il più rapidamente possibile.

CAMBIO MARCE

Il veicolo è dotato di un cambio a sei rapporti disposti come in figura. Utilizzare il corretto rapporto in funzione delle condizioni di guida.

Passaggio al rapporto superiore

Rilasciare la manopola acceleratore, tirare la frizione, sollevare la leva del cambio, rilasciare la frizione e accelerare.

Passaggio al rapporto inferiore (scalata)

Rilasciare la manopola acceleratore, se necessario azionare le leve freno per ridurre la velocità.

Tirare la frizione, abbassare la leva del cambio e rilasciare la frizione.

ATTENZIONE!

Scalare sempre una marcia alla volta ed alla velocità corretta per evitare il fuorigiri del motore e l'impuntamento della ruota posteriore.

Guidare con prudenza

Prima di immettersi nel traffico accendere gli indicatori di direzione e controllare che non sorraggiungano altri veicoli.

Una guida corretta prolunga la vita del vostro veicolo

- Scaldare il motore prima di partire e moderare la velocità a motore freddo.
- Non accelerare bruscamente.
- Non guidare per lunghi tratti a velocità massima.

Evitare frenate brusche o sterzate improvvise

Se usati bruscamente i freni possono far bloccare le ruote del veicolo e causare una situazione di pericolo. Frenate brusche e sterzate improvvise possono essere causa di scivolate.

Fare attenzione quando la strada è bagnata

L'aderenza su una strada bagnata è minore che su una strada asciutta e lo spazio di frenata aumenta. Moderare la velocità e prestare la massima attenzione.

Moderare la velocità in discesa

In discesa rilasciare l'acceleratore e ridurre la velocità con leggere frenate intermittenti.

ATTENZIONE!

Evitare l'uso prolungato dei freni, che possono surriscaldarsi e perdere di efficienza.

2.4 COME FERMARSI

1 In prossimità del punto di fermata

Azionare gli indicatori di direzione, controllare che non stiano sorraggiungendo altri veicoli e fermare il veicolo dolcemente.

Per fermarsi rilasciare la manopola dell'acceleratore e frenare dolcemente con entrambi i freni; leva cambio in posizione "N".

2 Quando il veicolo è fermo

Disinserire gli indicatori di direzione e girare la chiave su "**OFF**" per spegnere il motore.

ATTENZIONE!

Non girare mai la chiave su "**OFF**" quando il veicolo è in movimento. Il mancato funzionamento dell'impianto elettrico potrebbe provocare situazioni di pericolo.

3 Parcheggio

Scendere dal lato sinistro del veicolo ed estrarre il cavalletto laterale.

Parcheggiare sempre il motociclo su superfici piane ed in posizione tale da non intralciare il traffico. Il veicolo potrebbe cadere se parcheggiato su superfici sconnesse o cedevoli.

4 Bloccare lo sterzo ed estrarre la chiave

Assicurarsi che lo sterzo sia effettivamente bloccato.

5 Accorgimenti parcheggio

L'esposizione ai raggi solari, producendo in alcuni casi un forte calore, può danneggiare la strumentazione e la vernice delle plastiche. Piccoli accorgimenti possono evitare questo inconveniente:

- a** Se possibile, non parcheggiate il veicolo di fronte al sole.
- b** Se necessario, quando il veicolo è parcheggiato al sole, coprire la strumentazione con un panno in modo da proteggerla dai raggi solari.

ATTENZIONE!

- Il danneggiamento di strumentazioni, plastiche, ecc. dovuto al montaggio di accessori non originali non è coperto da garanzia.
 - Eventuali danni al veicolo dovuti ad un mancato rispetto degli accorgimenti qui specificati non sono coperti da garanzia.
-

2.5 SISTEMA ANTIBLOCCAGGIO ABS

L'ABS è concepito per prevenire il bloccaggio di entrambe le ruote quando si frena applicando e interrompendo la forza frenante a brevi intervalli.

Quando l'ABS è in funzione (a velocità maggiori di 6 km/h circa) è normale avvertire pulsazioni sulle leve del freno: proseguire normalmente l'azione frenante.

ATTENZIONE!

- L'ABS non può compensare condizioni avverse della strada: in caso di liquidi o manto irregolare gli spazi di arresto possono essere superiori a quelli di un sistema tradizionale.
- L'ABS non può controllare il bloccaggio se la ruota scivola lateralmente: quando si sta curvando limitare la forza frenante od evitare di frenare riducendo la velocità prima di entrare in curva.
- L'uso di pneumatici non raccomandati può causare il malfunzionamento dell'ABS e, di conseguenza, un allungamento imprevedibile degli spazi di arresto.
- Quando il voltaggio della batteria è molto basso o se si interrompe l'alimentazione elettrica l'ABS non funziona: in tal caso la spia lampeggerà.
- In caso di malfunzionamento ricordarsi di prestare attenzione a non provocare il bloccaggio delle ruote durante frenate di emergenza. Rivolgersi al più presto ad un'officina autorizzata **CFMOTO**.

2.6 RODAGGIO

Il periodo di rodaggio è molto importante per l'affidabilità e la durata del veicolo. Seguire scrupolosamente quanto riportato:

- a** Durante i primi 500 km non richiedere mai le massime prestazioni del motore, non utilizzare più di 1/2 dell'acceleratore, evitare lunghe percorrenze a velocità elevata ed in salita, soprattutto con il passeggero.
- b** Dai 500 ai 1000 km non sorpassare mai i 2/3 di apertura del gas.
- c** Dopo i 1000 km aumentare progressivamente la velocità fino ad ottenere le massime prestazioni.

ATTENZIONE!

- Assicurarsi di cambiare l'olio motore secondo la periodicità specificata nella tavola di manutenzione.
- Durante la fase di rodaggio il motore deve assestarsi e trovare quindi l'accoppiamento idoneo dei vari elementi, può essere normale un consumo di olio più elevato dello standard; controllare con maggior frequenza il livello dell'olio motore di quanto indicato nella tabella di manutenzione del veicolo.

300CL-X Heritage

MANUTENZIONE

300CL-X Heritage

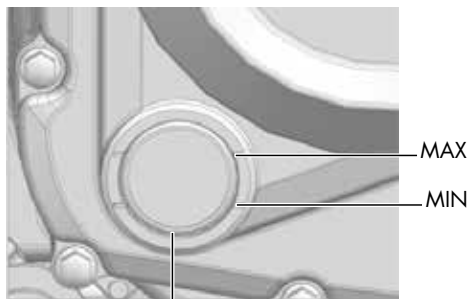

Finestrella controllo olio

3.1 CONTROLLI PRE-GUIDA

E' bene abituarsi ad effettuare una breve ispezione del motociclo prima di mettersi alla guida.

Questo controllo quotidiano, oltre ad essere fondamentale per la sicurezza, può evitare danni al veicolo.

Se si riscontra qualche anomalia contattare un punto di assistenza **CFMOTO** appena possibile.

CONTROLLO OLIO MOTORE

- a** A motore freddo mantenere il veicolo in posizione verticale rispetto al terreno.
- b** Dalla finestrella di ispezione, sul lato destro del veicolo, controllare che il livello dell'olio sia compreso tra il valore minimo e il massimo. Se il livello è prossimo al minimo rabboccare olio motore.

RABBOCCO OLIO MOTORE

- a A motore freddo mantenere il veicolo in posizione verticale rispetto al terreno.
- b Dopo aver svitato e tolto il tappo di carico olio, rabboccare il lubrificante finchè nella finestrella di controllo il livello raggiunge il valore massimo.

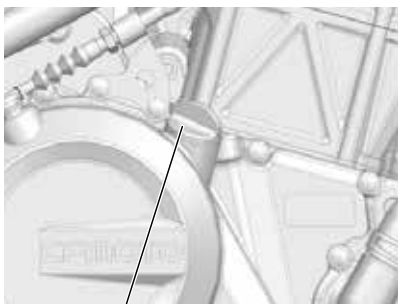

Tappo carico olio

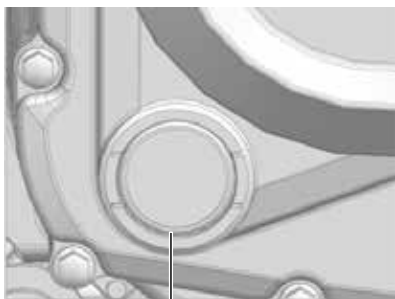

Finestrella controllo olio

ATTENZIONE!

- Far attenzione a non ustionarsi durante il controllo.
- Non superare il livello massimo durante il rabbocco. Un eccesso di olio può causare malfunzionamenti e danneggiamento del motore.
- Il livello dell'olio risulta errato se il motociclo viene parcheggiato su una superficie non piana o se il motore è caldo.
- **E' a cura del proprietario controllare periodicamente il livello dell'olio motore e rabboccare se necessario. Un normale consumo di olio può comportare un livello insufficiente anche se i tagliandi sono regolarmente eseguiti.**

Olio consigliato

Si consiglia di utilizzare esclusivamente olio motore 10W-40 (specifiche JASO MA2, API SL/SM). Per i dettagli fare riferimento alla gamma di lubrificanti consigliati.

ATTENZIONE!

- Utilizzare olio di qualità non sufficiente provoca perdite di prestazioni e nei casi più gravi danneggiamento del motore.
- Avarie meccaniche provocate dall'uso di olio non adeguato non sono coperte da garanzia.

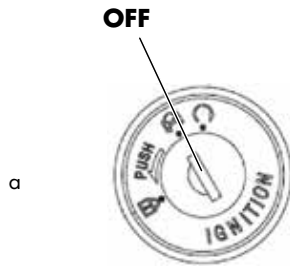

Tappo serbatoio carburante

RIFORNIMENTO DI CARBURANTE

- a Posizionare il veicolo sul cavalletto laterale dopo aver spento il motore.
- b Dopo aver sollevato il coperchio di protezione ruotare in senso orario la chiave nella serratura del serbatoio carburante fino ad ottenere l'apertura del tappo del serbatoio stesso.
- c Per chiudere il serbatoio premere verso il basso il tappo e la serratura si bloccherà automaticamente disponendosi perpendicolare rispetto al veicolo (non è possibile estrarre la chiave se il tappo non è chiuso correttamente).

Utilizzare sempre il veicolo in un luogo sufficientemente aerato. Non riempire di benzina il serbatoio oltre il livello massimo.

ATTENZIONE!

- Durante il rifornimento fare molta attenzione a non ustionarsi: il carburante è infatti facilmente infiammabile ed esplosivo.
- Il veicolo è compatibile con carburante E5, cioè composto da massimo il 5% di etanolo, come indicato su apposita etichetta.
- L'utilizzo di carburante non conforme alle specifiche del costruttore comporta l'esclusione dalla garanzia.
- Non utilizzare acqua in pressione sul tappo carburante per evitare che l'acqua entri nel serbatoio.

MANUTENZIONE

- Fare attenzione a non far cadere il carburante sulla vernice del motociclo: in caso pulire immediatamente.
 - Se l'indicatore "E" lampeggia continuamente durante la guida rifornirsi al più presto di carburante.
 - Un livello insufficiente di carburante può causare problemi di avviamento del motore e danni della pompa carburante.
-

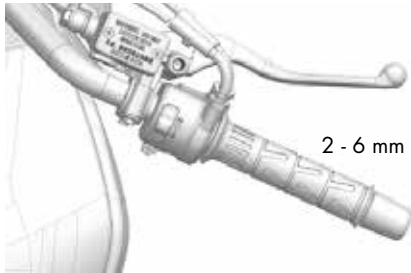

CONTROLLO ACCELERATORE

Controllare che la manopola dell'acceleratore presenti un gioco libero di 2÷6 mm.

Controllare inoltre che l'apertura sia scorrevole e che la chiusura sia totale ed automatica in tutte le posizioni dello sterzo.

ATTENZIONE!

Il mancato ritorno automatico dell'acceleratore può causare situazioni di pericolo e cadute.

CONTROLLO STERZO

Muovere il manubrio in avanti, indietro, verso destra e verso sinistra, controllare che non ci siano giochi o parti non fissate correttamente.

Verificare che lo sterzo ruoti liberamente.

Se viene riscontrata qualche anomalia contattare un punto di assistenza **CFMOTO** per un controllo.

CONTROLLO AMMORTIZZATORI

Controllare le condizioni degli ammortizzatori anteriori e posteriore premendo verso il basso il manubrio e la sella ripetutamente.

Verificare che gli ammortizzatori non siano troppo cedevoli o poco progressivi.

Controllare eventuali rumori anomali.



Finestra controllo liquido freno posteriore



Finestra controllo liquido freno anteriore

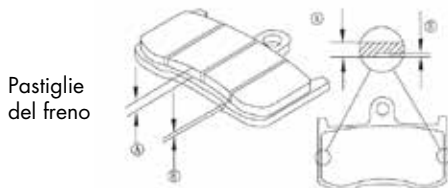

A: spessore pastiglie freno
B: spessore indicatore di usura

CONTROLLO FRENI

Livello liquido freni a disco anteriore e posteriore

- Mantenere il manubrio in posizione orizzontale e controllare che il livello del liquido nel serbatoio sia compreso tra il massimo e il minimo indicati.
- Se il livello nel serbatoio è prossimo al minimo controllare visivamente l'usura delle pastiglie del freno. Nel caso le pastiglie non siano usurate potrebbero esserci delle perdite nel circuito idraulico. Contattare al più presto un punto di assistenza **CFMOTO** per un'ispezione.

Rabbocco e sostituzione liquido freno a disco

Rivolgersi ad un'officina autorizzata **CFMOTO**.

Controllo usura pastiglie freno

Controllare visivamente lo stato di usura delle pastiglie. Le pastiglie sono da sostituire se non sono più visibili gli indicatori di usura presenti sulle stesse.

ATTENZIONE!

- Per la sostituzione delle pastiglie freno rivolgersi ad una officina autorizzata **CFMOTO**.
- Dopo aver sostituito le pastiglie freno azionare più volte la leva freno allo scopo di riposizionare le pastiglie.

CONTROLLO LIQUIDO REFRIGERANTE

- a Parcheggiare il veicolo in piano mantenendolo verticale.
- b Controllare che nel serbatoio il livello del liquido sia compreso tra il livello massimo e quello minimo (visibile dal lato destro anteriore del veicolo).

Nel caso il livello sia inferiore al minimo procedere al rabbocco di liquido refrigerante.

Rabbocco liquido refrigerante

- a Parcheggiare il veicolo in piano mantenendolo verticale.

ATTENZIONE!

Allo scopo di evitare ustioni non aprire mai il tappo del vaso di espansione quando il motore è caldo.

- b Rimuovere il tappo del serbatoio e rabboccare sino al livello massimo con liquido per impianti di raffreddamento di specifiche UNE 26-261-88, ASTM D 3306, BS 6580. Per i dettagli fare riferimento alla gamma di lubrificanti consigliati.

ATTENZIONE!

- Rabboccare solo attraverso il tappo del serbatoio di espansione e non rimuovere il tappo del radiatore.
- Se il livello del liquido continua a calare nonostante periodici rabbocchi contattare un'officina **CFMOTO** per un controllo.

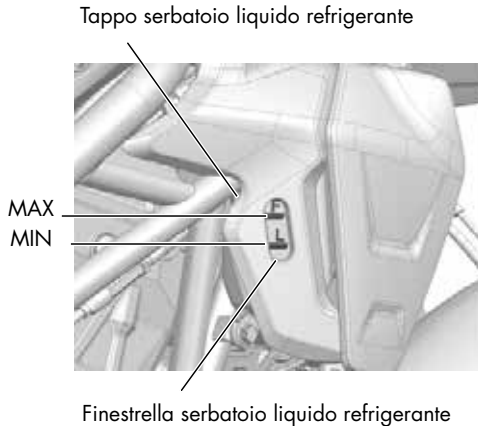

CONTROLLO LUCE DI ARRESTO

- Girare la chiave su "ON".
- Tirare la leva freno anteriore e posteriore alternativamente e verificare che la luce si accenda.
- Controllare che il fanale posteriore non sia danneggiato o sporco.

CONTROLLO INDICATORI DI DIREZIONE

- Girare la chiave su "ON".
- Agire sul comando degli indicatori e verificare che le frecce di destra e di sinistra lampeggino.

CONTROLLO SPECCHI RETROVISORI

Sedersi sulla sella e regolare gli specchi in modo da avere una corretta visione alle spalle.

Verificare che gli specchi non siano danneggiati o sporchi.

CONTROLLO PNEUMATICI

Controllare la pressione con un manometro. La misura va effettuata quando il pneumatico è freddo.

Pressione pneumatici

Ruota anteriore: 2,25 bar (solo pilota)
2,25 bar (pilota e passeggero)
Ruota posteriore: 2,25 bar (solo pilota)
2,25 bar (pilota e passeggero)

- Controllare che nel battistrada dei pneumatici non siano rimasti frammenti metallici, chiodi o ghiaia. Eventualmente rimuoverli.
- Controllare lo stato di usura. Sostituire il pneumatico se presenta usura eccessiva od irregolare.

ATTENZIONE!

Pressione non corretta, usura eccessiva od irregolare del pneumatico riducono la stabilità del veicolo.



Chiodi o pezzi metallici

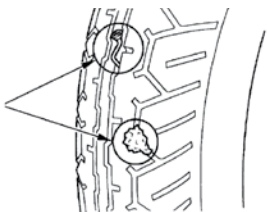

Profondità battistrada

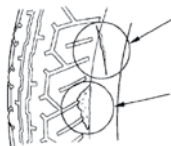

Tagli

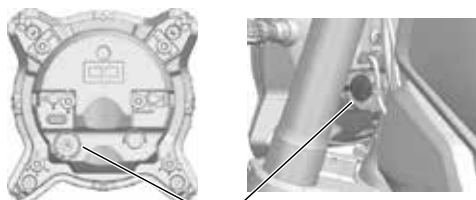

Vite di regolazione

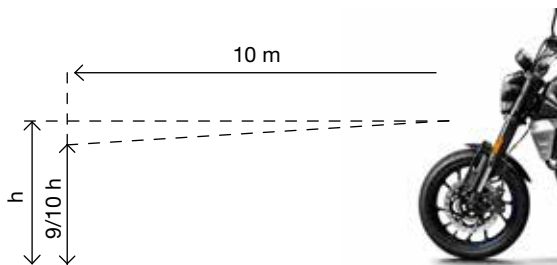

CONTROLLO FANALI

A motore acceso verificare il corretto funzionamento delle luci di posizione anteriore e posteriore, del proiettore abbagliante ed anabbagliante, della luce targa. Controllare inoltre che i fanali non siano danneggiati o sporchi.

Regolazione del proiettore anteriore

Sedersi sul veicolo alla distanza di 10 metri da una parete. Accendere il proiettore anabbagliante e misurare l'altezza massima della zona illuminata.

- valore standard altezza da terra: $9/10$ dell'altezza totale.

Per la regolazione agire sull'apposita rotella situata sul retro del proiettore stesso. Data la complessità delle operazioni, rivolgersi ad un'officina autorizzata **CFMOTO**.

CONTROLLO CONTACHILOMETRI

Verificare che il contachilometri ed il tachimetro funzionino correttamente.

CONTROLLO AVVISATORE ACUSTICO

Girare la chiave nella posizione "ON", premere il pulsante dell'avvisatore acustico e verificarne il corretto funzionamento.

CONTROLLO GENERALE

Osservare il motociclo e verificare che non ci siano danni evidenti a parti meccaniche, che il rumore e la fumosità allo scarico non siano eccessivi e che non siano presenti rumori anormali.

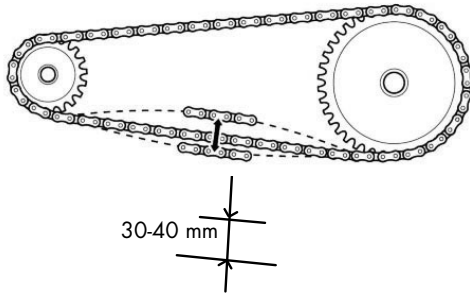

CONTROLLO CATENA DI TRASMISSIONE

- Dopo aver arrestato il motore posizionare il veicolo sul cavalletto laterale con il cambio in folle.
- Verificare che in un punto intermedio del ramo inferiore della catena, a metà tra pignone e corona, sia presente un gioco verticale di 30-40 mm.
- Dopo aver spostato il veicolo in avanti verificare in altri punti il gioco libero della catena: esso deve mantenersi costante.

ATTENZIONE!

- Se in alcuni punti è presente un gioco maggiore o minore, è possibile che delle maglie della catena siano schiacciate o grippate. In tal caso contattare al più presto un punto di assistenza **CFMOTO**. Per evitare eventuali grippaggi è buona norma lubrificare spesso la catena come indicato a pag.65.
- Se il gioco della catena è costante in diversi punti, ma sempre inferiore o maggiore di 30-40 mm, effettuare la regolazione della catena, come indicato a pag. 64.

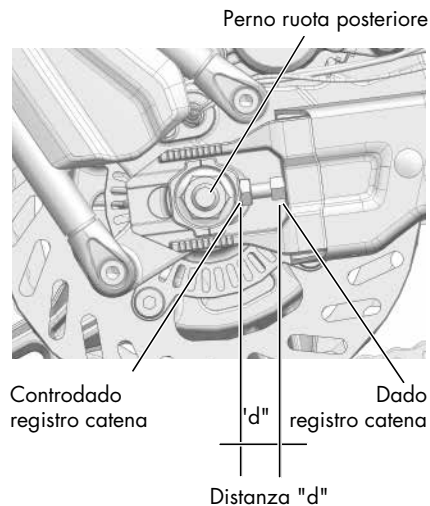

REGOLAZIONE CATENA DI TRASMISSIONE

- Posizionare il veicolo sul cavalletto laterale.
- Allentare il dado del perno ruota e il controdado di ogni lato del forcellone posteriore.
- Ruotare il dado registro catena finché si ottiene un gioco verticale di 30-40 mm (in senso antiorario per allentare la catena).
- Serrare con cura il perno ruota
Coppia di serraggio 110 Nm (11,0 kgm).
- Serrare con cura ogni controdado
Coppia di serraggio 6 Nm (0,61 kgm).

ATTENZIONE!

- Fare in modo che la distanza "d" sia uguale per i lati destro e sinistro del forcellone.
- Durante la regolazione fare attenzione a non lesionare il sensore velocità e la ruota fonica.

LUBRIFICAZIONE E PULIZIA CATENA DI TRASMISSIONE

La catena di trasmissione è costituita da maglie e da anelli di tenuta (per mantenere il grasso all'interno); si raccomanda quindi la massima attenzione durante le operazioni di lubrificazione e lavaggio.

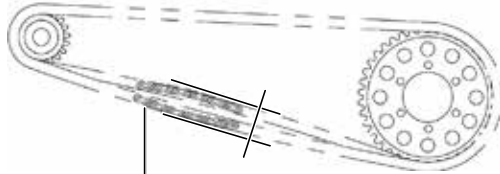

Sommità dell'area di sovrapposizione delle maglie

Lubrificazione

- Lubrificare la catena ogni 500 km.
- E' meglio lubrificare la catena quando il motore è ancora caldo dopo la guida per consentire al lubrificante di penetrare meglio nelle maglie.
- Applicare il lubrificante alla sommità dell'area di sovrapposizione delle maglie del ramo inferiore della catena, in modo che la forza centrifuga lo faccia penetrare durante la marcia.



3.2 MANUTENZIONE PERIODICA

- Per assicurare una guida sicura e confortevole è necessario effettuare con scrupolo le operazioni di manutenzione periodica illustrate.
- Se il motociclo non viene utilizzato per un lungo periodo è necessario effettuare un controllo generale al momento di rimetterlo in funzione.
- Si raccomanda inoltre di effettuare la prima ispezione secondo la periodicità specificata sulla tavola di manutenzione o entro il primo mese.

ATTENZIONE!

- Rivolgere la massima attenzione alla sicurezza personale durante le operazioni di manutenzione.
- Porre il motociclo sul cavalletto centrale e sul piano.
- Utilizzare utensili adeguati per le operazioni previste.
- Operare sempre a motore spento.
- Dopo essere stato spento il motore rimane caldo per molto tempo. Fare attenzione a non scottarsi.

LUBRIFICAZIONE GENERALE

Provvedere periodicamente alla lubrificazione di tutte le parti in scorrimento tra loro.

PULIZIA

Pulire spesso il veicolo per evitare che l'accumulo di polvere o sporco danneggi la funzionalità dei singoli componenti.

ATTENZIONE!

- Fare attenzione che i detergenti usati per la pulizia ed il lavaggio del veicolo non contengano agenti chimici dannosi per la vernice della carrozzeria.
 - Se il veicolo non viene utilizzato per un periodo di tempo piuttosto lungo, prima della partenza controllare la funzionalità di ogni parte e procedere alla lubrificazione. Solo dopo aver effettuato tali controlli, avviare il motore.
-

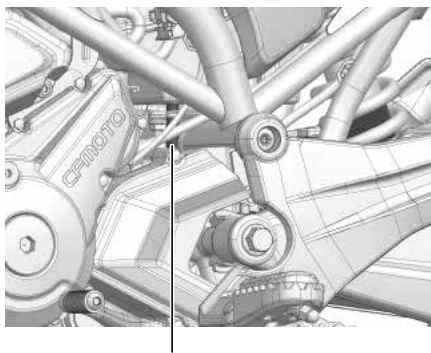

Indicatore filtro aria

ISPEZIONE FILTRO ARIA

Polvere e sporco nel filtro aria causano perdita di prestazioni, aumento del consumo e delle emissioni inquinanti.

Per il controllo, pulizia e sostituzione del filtro aria secondo quanto indicato nella tavola di manutenzione, data la complessità delle operazioni, rivolgersi ad un'officina autorizzata **CFMOTO**.

SOSTITUZIONE OLIO MOTORE

Poichè la sostituzione dell'olio motore potrebbe risultare piuttosto difficoltosa ad un operatore inesperto si consiglia di rivolgersi ad un'officina autorizzata **CFMOTO**. Nel caso si intenda procedere comunque, seguire attentamente le istruzioni qui riportate.

Sostituire l'olio motore alle scadenze indicate nella tabella di manutenzione.

Quantità olio motore

Sostituzione con cambio filtro 1,4 litri

Sostituzione olio

- a** Parcheggiare il veicolo in piano e posizionarlo perfettamente verticale rispetto al terreno.
- b** Mettere un recipiente sotto la vite di drenaggio per raccogliere l'olio esausto (la vite di drenaggio si trova sotto il motore lato sinistro).
- c** Svitare e togliere il tappo di carico. Rimuovere la vite di drenaggio e la relativa rondella per far defluire l'olio. L'olio fuoriesce più facilmente a motore caldo.
- d** Pulire la vite di drenaggio e reinstallarla con la rondella, serrandola con cura. Verificare lo stato della rondella della vite di drenaggio e sostituire se necessario.

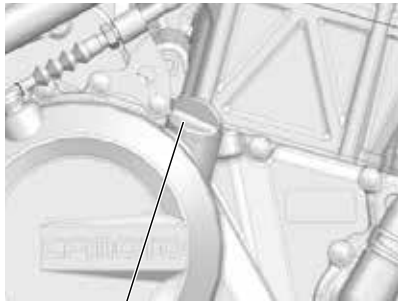

Tappo carico olio

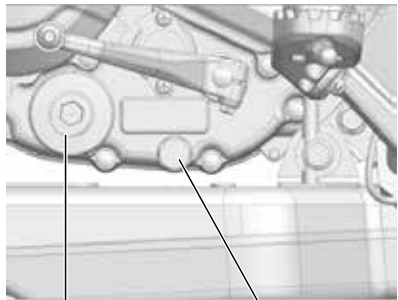

Filtro olio

Vite di drenaggio

ATTENZIONE!

Attenzione a non ustionarsi con l'olio bollente durante le operazioni.

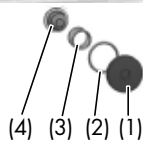
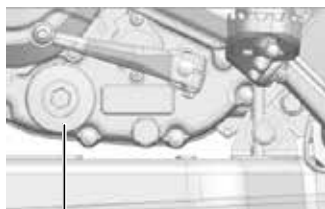

Filtro olio a reticella (4)
(lato sinistro veicolo)

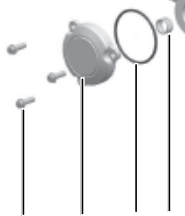

Filtro olio a cartuccia (9)
(lato destro veicolo)

- e** Rimuovere il tappo del filtro a reticella (1); l'O-ring (2), la molla (3) ed il filtro stesso (4) usciranno dalla loro sede dopo aver rimosso il tappo.
- f** Pulire il filtro a reticella (4) e verificare che l'O-ring (2) sia in buone condizioni.
- g** Installare il filtro a reticella (4), la molla (3), l'O-ring (2) ed il tappo (1) serrandolo con cura.
- h** Dopo aver rimosso le viti del tappo filtro a cartuccia (5) (situato sul lato destro dei veicolo), il tappo stesso (6) l'O-ring (7) e la molla (8) rimuovere il filtro olio a cartuccia (9) (sul lato destro del veicolo).
- i** Lasciare drenare l'olio rimasto e gettare il vecchio filtro olio e verificare che l'O-ring del tappo (7) sia in buone condizioni.
- l** Sostituire il filtro con uno nuovo avendo cura, nella reinstallazione, di posizionare correttamente l'O-ring di tenuta (dopo averlo lubrificato con olio motore) e serrare (coppia di serraggio 17,2 Nm (1,72 kgm)).
- m** Installare con cura il nuovo filtro olio a cartuccia (9), la molla (8), l'O-ring (7), il tappo (6) e le 3 viti (5).
- n** Rabboccare il quantitativo corretto di olio motore 10W-40 (specifiche JASO MA2, API SL/SM); per i dettagli fare riferimento alla gamma di lubrificanti consigliati.
- o** Controllare il livello come indicato a pag. 52 e riavvitare il tappo.
- q** Scaldare il motore. Ricontrollare il livello dell'olio dopo aver spento e raffreddato il motore. Assicurarsi che non ci siano perdite di olio.

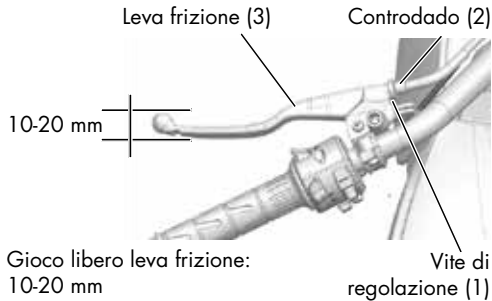

ATTENZIONE!

Non disperdere gli olii esausti nell'ambiente.

REGOLAZIONE LEVA FRIZIONE

Nel caso in cui la leva della frizione non presenti un gioco libero di 10-20 mm è necessaria la regolazione come di seguito descritto:

- a** Allentare il controdado (2).
- b** Ruotare la vite di regolazione (1) fino ad ottenere il corretto gioco libero.
- c** Serrare il controdado (2).

ATTENZIONE!

- Un eccessivo gioco libero della leva frizione può causare danneggiamenti della frizione (si brucia) e del cambio marce
 - Per motivi di sicurezza effettuare la regolazione della leva frizione solo quando il veicolo è fermo. Togliere le mani dal manubrio è contro il Codice della Strada e riduce la capacità di controllo del veicolo.
 - Dopo la regolazione e prima di guidare verificare il corretto funzionamento della leva.
-
- Ruotare l'asta leva cambio (2) finché la leva non si trova nella posizione desiderata.
 - Serrare i due dadi esagonali (1).

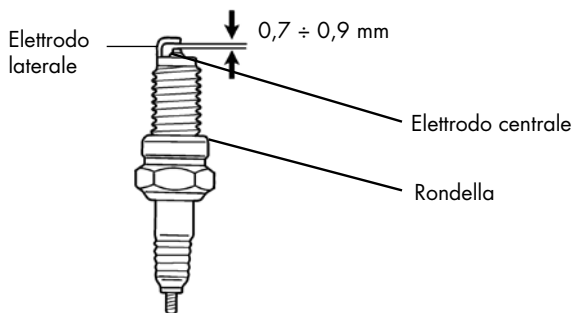

ISPEZIONE CANDELE

Per l'ispezione candele, per la complessità delle operazioni e per motivi di sicurezza, è necessario rivolgersi ad un'officina autorizzata **CFMOTO**.

Specifiche candela

CPR8EI

Distanza elettrodi: 0,7 ÷ 0,9 mm

ISPEZIONE BATTERIA

Questo veicolo adotta una batteria di tipo sigillato che non richiede rabbocchi di acqua distillata.

ATTENZIONE!

- Non togliere mai i tappi degli elettrodi.
- La batteria genera gas esplosivi. Tenerla quindi lontano da fiamme e scintille.
- All'interno della batteria è contenuto un acido. Tenerla fuori dalla portata di bambini e maneggiarla con prudenza.

Pulizia terminali

- a** Aprire il vano di accesso alla batteria nel vano sotto sella dopo la rimozione del coperchio del vano (i dettagli a pag. 27).
- b** Rimuovere il coperchio antipolvere
- c** Controllare lo stato dei terminali. Rimuovere prima il filo del terminale negativo (nero), poi quello del terminale positivo (rosso). Rimuovere la cinghia della batteria. Se i terminali sono ossidati smontare la batteria e pulirli con una spazzola metallica.
- d** Dopo aver pulito i terminali applicarvi un leggero strato di grasso prima di rimontare la batteria.

Dopo la reinstallazione della batteria aspettare un minuto prima di avviare il motore per consentire l'inizializzazione dell'impianto elettrico.

Rimozione sella

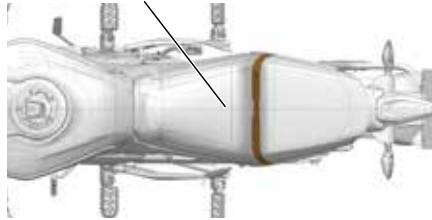

a.

Rimozione coperchio antipolvere

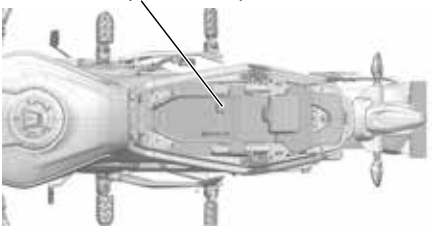

b.

Rimozione terminali

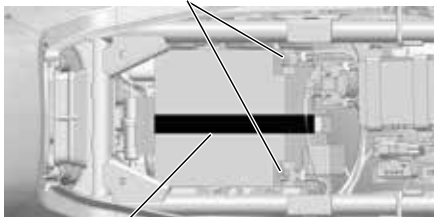

c.

Rimozione cinghia batteria

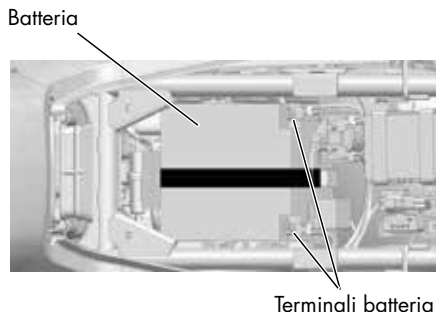

ATTENZIONE!

- Girare la chiave su "OFF" prima di accedere alla batteria.
- Quando la batteria viene smontata il terminale negativo (verde) va scollegato prima di quello positivo (rosso), quando viene rimontata va collegato prima il positivo.
- Serrare propriamente i dadi dei terminali.

Conservazione della batteria

La batteria tende naturalmente a scaricarsi se non viene periodicamente caricata. Inoltre quando si scarica completamente avvengono all'interno della batteria reazioni chimiche che la danneggiano in modo irreparabile.

ATTENZIONE!

- In caso il veicolo non venga utilizzato per più di 15 giorni la batteria va smontata, caricata mensilmente e conservata in un luogo fresco. Se la batteria viene lasciata sul veicolo scollegare l'elettrodo negativo.
- Se il veicolo viene tenuto inutilizzato per lunghi periodi senza prendere adeguate precauzioni la batteria si danneggia. Tale danno non è coperto da garanzia.

Vano porta fusibili

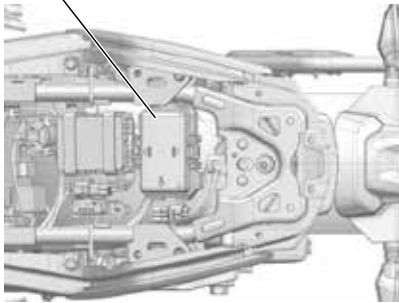

SOSTITUZIONE FUSIBILI

Ruotare la chiave su "OFF" prima di controllare se il fusibile è bruciato.

Per le specifiche tecniche fare riferimento a quanto riportato sui fusibili stessi e sostituire sempre con fusibili equivalenti.

Sostituzione

- Ricercare la causa che ha fatto bruciare il fusibile prima di sostituirlo.
- Aprire il vano portafusibili (nel vano batteria) e rimuovere il fusibile.
- Utilizzare sempre ricambi originali quando si sostituiscono componenti elettrici.
- Far attenzione a non far scorrere acqua nel vano fusibili quando si lava il veicolo.

ATTENZIONE!

- Dopo aver installato il fusibile controllare che i terminali non siano laschi, causa questa di malfunzionamenti dell'impianto elettrico.
- Fusibili con caratteristiche diverse da quelle indicate possono causare danni all'impianto elettrico.

Connettore strumento di diagnosi

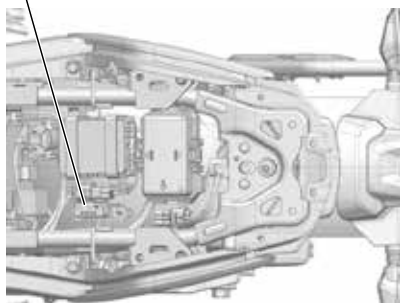

Connettore diagnosi sistema alimentazione

Il connettore di diagnosi è situato nel vano batteria; servirà all'officina autorizzata **CFMOTO** per l'ispezione del sistema di alimentazione ad iniezione.

3.3 IN CASO DI GUASTO

Nel caso si verificasse qualsiasi tipo di problema o irregolarità nel funzionamento del veicolo è buona norma recarsi tempestivamente presso un punto di assistenza **CFMOTO** dove sono disponibili i ricambi originali **CFMOTO** che assicurano un livello di qualità adatto al veicolo (oltre alla validità della garanzia).

MANUTENZIONE

TAVOLA DI MANUTENZIONE

	Specifiche	Ai primi 1000 km	Ogni 5000 km o ogni anno	Ogni 10000 km	Ispezioni pre-guida
Olio motore controllo		CONTROLLARE OGNI 500 KM			•
Olio motore sostituzione	1,4 L**	S	S	S	
Filtro olio		S	S	S	
Candela	NGK CPR8EI			S(20)	
Iniezione elettronica				•	
Cavo acceleratore		•	•	•	•
Filtro aria*			•	S	
Gioco valvole	Asp. 0,12-0,17 mm Sc. 0,17-0,22 mm			C(20)	
Liquido refrigerante	Organico	•	SOSTITUIRE OGNI 2 ANNI		•
Catena trasmissione		CONTROLLARE E LUBRIFICARE OGNI 1000 KM			
Filtro carburante				S(10)	
Frizione			•	•	
Fluido freni	DOT4**	•	SOSTITUIRE OGNI 2 ANNI		•
Freni		•	•	•	•
Viti e dadi		•	•	•	
Cuscinetti di sterzo		•	•	•	•
Pneumatici		•	•	•	•
Batteria	12V 9Ah		•	•	

(•) Controllo. Inclusa anche pulizia, registrazione, riparazione o sostituzione
 (S) Sostituzione, (S10) Sostituire ogni 10000 km, (S20) Sostituire ogni 20000 km, (C20) Controllare ogni 20000 km

(*) Sostituire più spesso se il veicolo viene utilizzato su strade polverose

(**) Per le specifiche complete fare riferimento al manuale di Uso e Manutenzione

In caso di dubbio contattare un punto di assistenza **CFMOTO** appena possibile

INDICE ANALITICO

300CL-X Heritage

- A** ABS, 47
Acceleratore: controllo, 57
Accessori e modifiche, 32
Ammortizzatore posteriore: regolazione, 31
Avviamento elettrico, 40
Avvisatore acustico, 25
- B** Batteria, 73
Bloccasterzo, 21
Blocchetto multifunzione, 20
- C** Cambio marce, 43
Candele, 72
Carburante, 55
Carico, 38
Catena:
Controllo, 63
Lubrificazione, 65
Regolazione, 64
Cavalletto laterale, 29
Comando indicatori di direzione, 25
Contachilometri, 14
Controlli pre guida, 52
- E** Etichette, 11
- F** Filtro aria, 68
Frecce, Vedi Comando indicatori di direzione
- Freni: controlli 58
Fusibili, 75
- I** Indicatore livello carburante, 13
Indicatore marcia inserita, 13
Indicatore modalità "E"/"S", 13
Indicatore tensione batteria, 16
- L** Leva frizione: regolazione, 85
Liquido refrigerante, 71
Luci, 22
- M** Manutenzione periodica, 66
- N** Numero di motore, 7
Numero di telaio, 6
- O** Olio motore:
controllo, 52
rabbocco, 53
sostituzione, 69
- P** Parcheggio, 45-46
Pastiglie freno, 58
Pneumatici:
pressione e controllo, 61
Pulsante avviamento, 23

- R** Rodaggio, 48
- S** Sella: Vano sotto sella , 27
 - Specchi retrovisori, 30
 - Spia abbaglianti, 17
 - Spia ABS, 19
 - Spia cambio folle, 17
 - Spia controllo iniezione, 18
 - Spia temperatura liquido refrigerante, 18
 - Strumentazione, 12
- T** Tachimetro, 13
 - Targhetta del costruttore, 8
 - Tavola di manutenzione, 79

INDICE ANALITICO



Seguici su

